

# Montageanleitung

Kaminholzunterstand

Typ 544

BxTxH: 380x104x230 cm

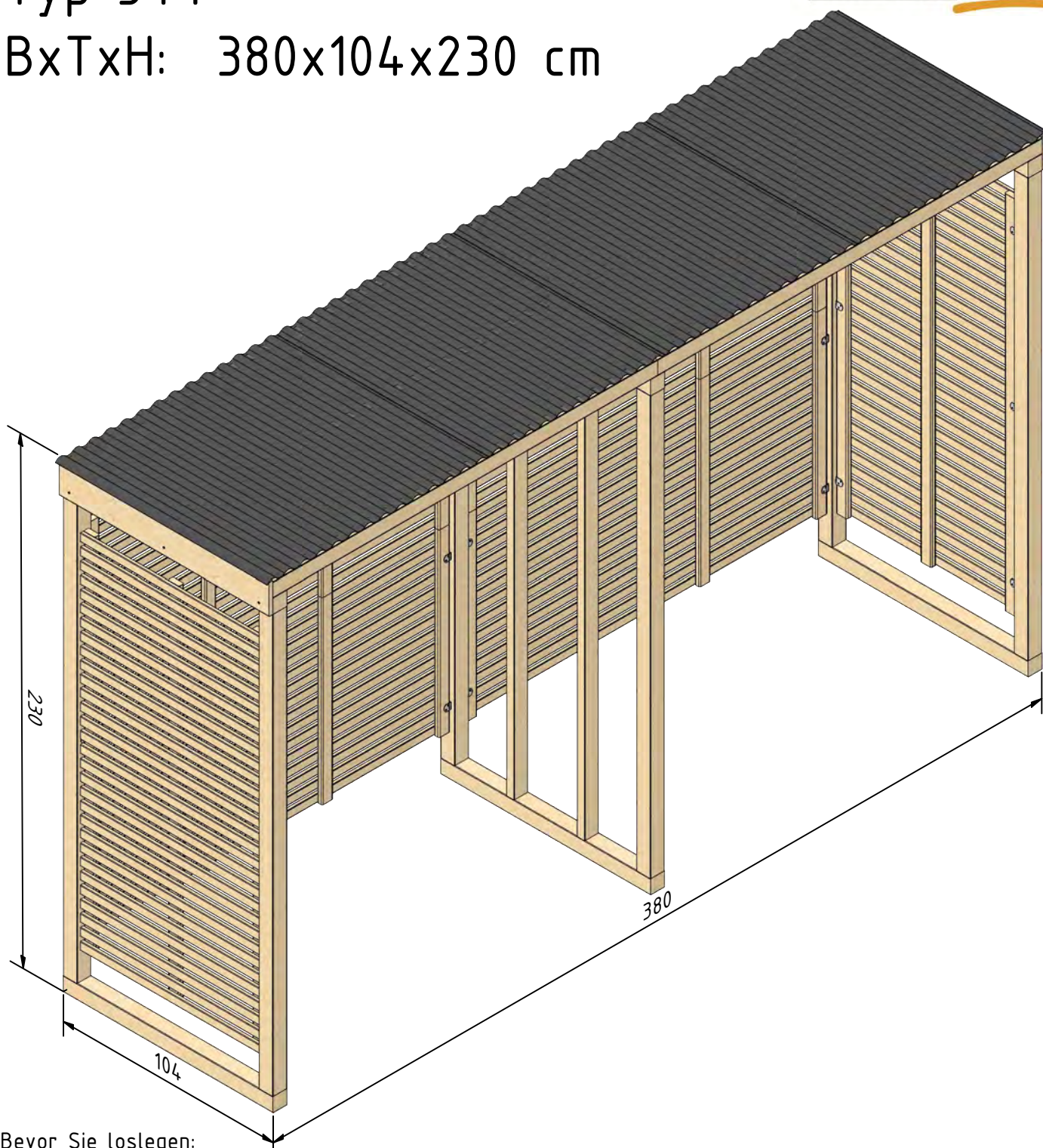

Bevor Sie loslegen:

- Es ist empfehlenswert sich etwas Zeit zu nehmen, um sich die Montageanleitung anzusehen, bevor mit dem Aufbau begonnen wird.
- Alle Schritte für den Aufbau werden, auch in Detailbildern, dargestellt.
- Die vorgegebene Reihenfolge ist zu beachten.
- Bitte prüfen Sie vor dem Aufbau anhand der Teileliste die Vollständigkeit und den Zustand der Lieferung.
- Besonders wichtig ist der Holzschutz! Die Elemente sind vor dem Aufbau, mit einem geeigneten Holzschutz zu behandeln!

Art.Nr. 80011

benötigt wird:

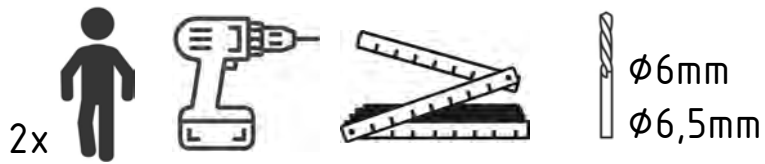

Bauteileliste:

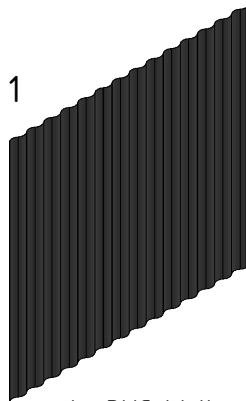

4x PVC-Wellpappe  
Art.Nr. 99867

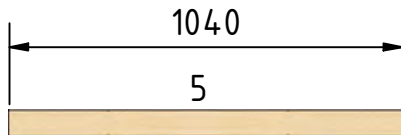

6x (70x70mm) Kantholz  
Art.Nr. 577095

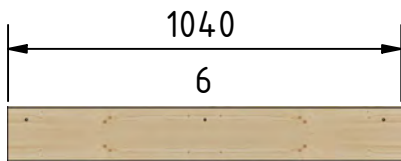

2x (20x145mm) Blende  
Art.Nr. 572087

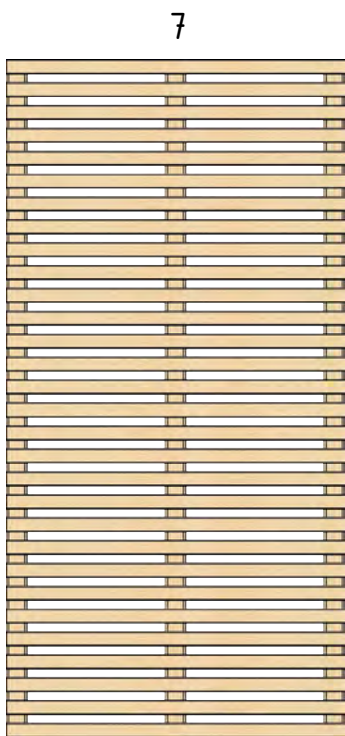

2x (20x145mm) Blende  
Art.Nr. 89920

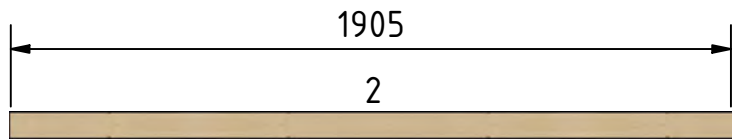

6x (40x68mm) Kantholz  
Art.Nr. 571990

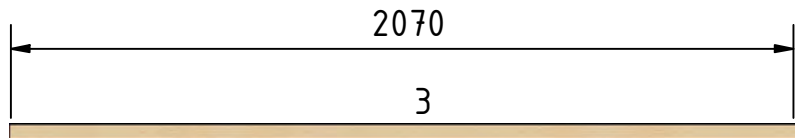

2x (40x68mm) Kantholz  
Art.Nr. 571991

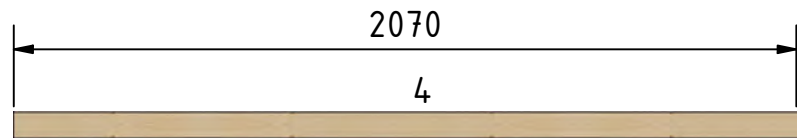

6x (70x70mm) Kantholz  
Art.Nr. 577096

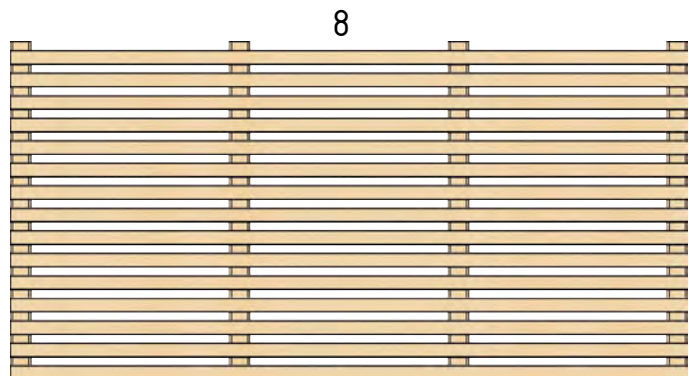

2x Element  
Art.Nr. 89910

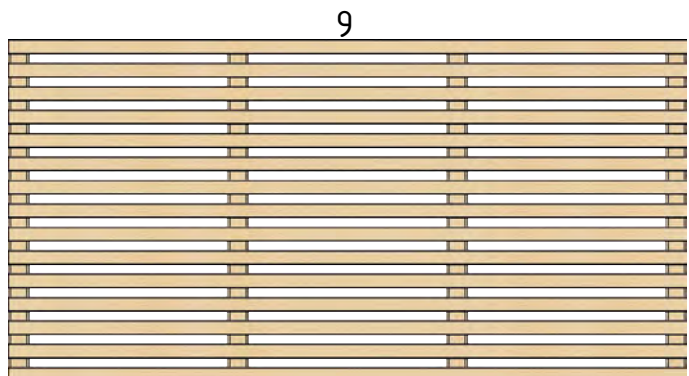

2x Element  
Art.Nr. 89910



24x Zaunbeschlag  
Art.Nr. 99514



32xSK-Schraube  
5.0x120mm  
Art.Nr. 692011



48xSK-Schraube  
4.0x20mm  
Art.Nr. 692019



60xPH-Schraube+ Dichtscheibe  
4.0x45mm  
Art.Nr. 691169

# 1.

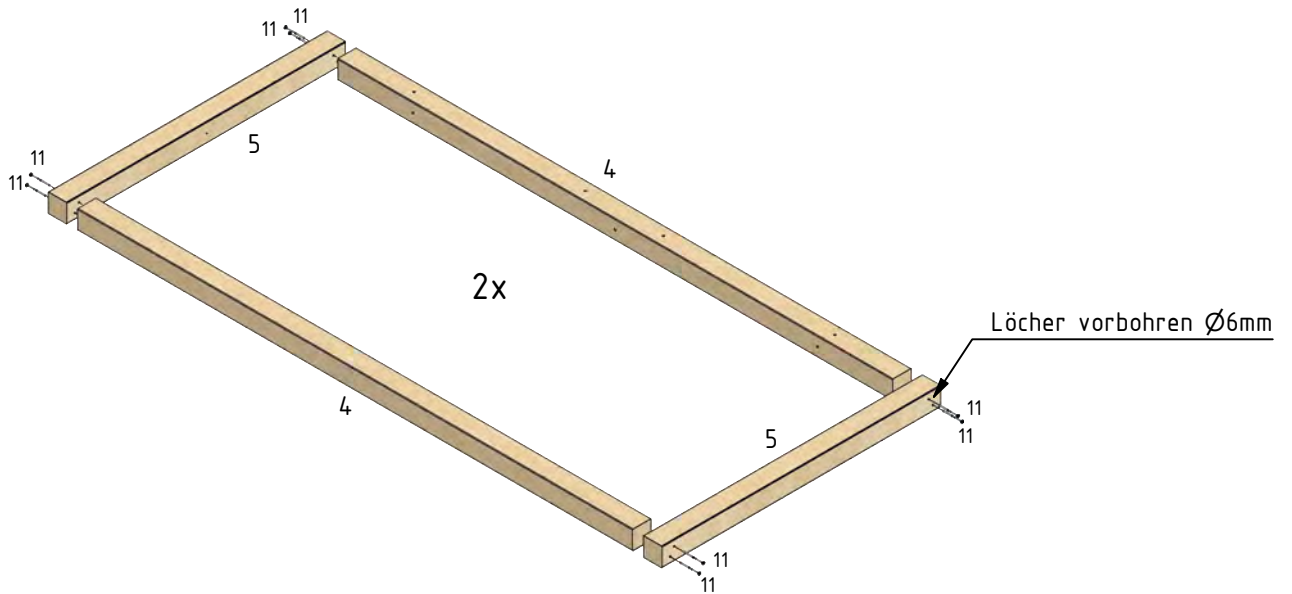

Die Kanthölzer (5) mit den Kanthölzern (4) zum Rahmen verbauen, hierzu Schraube (11) verwenden

# 2.

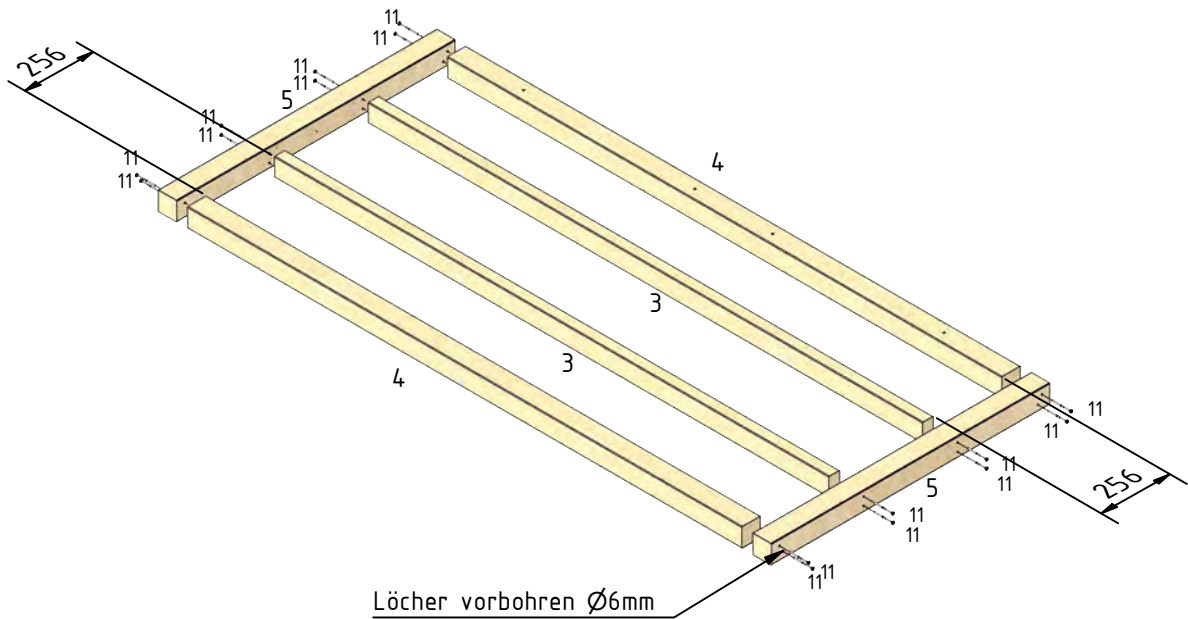

Die Kanthölzer (5) und (3) mit den Kanthölzern (4) zum Rahmen verbauen, hierzu Schraube (11) verwenden

# 3.

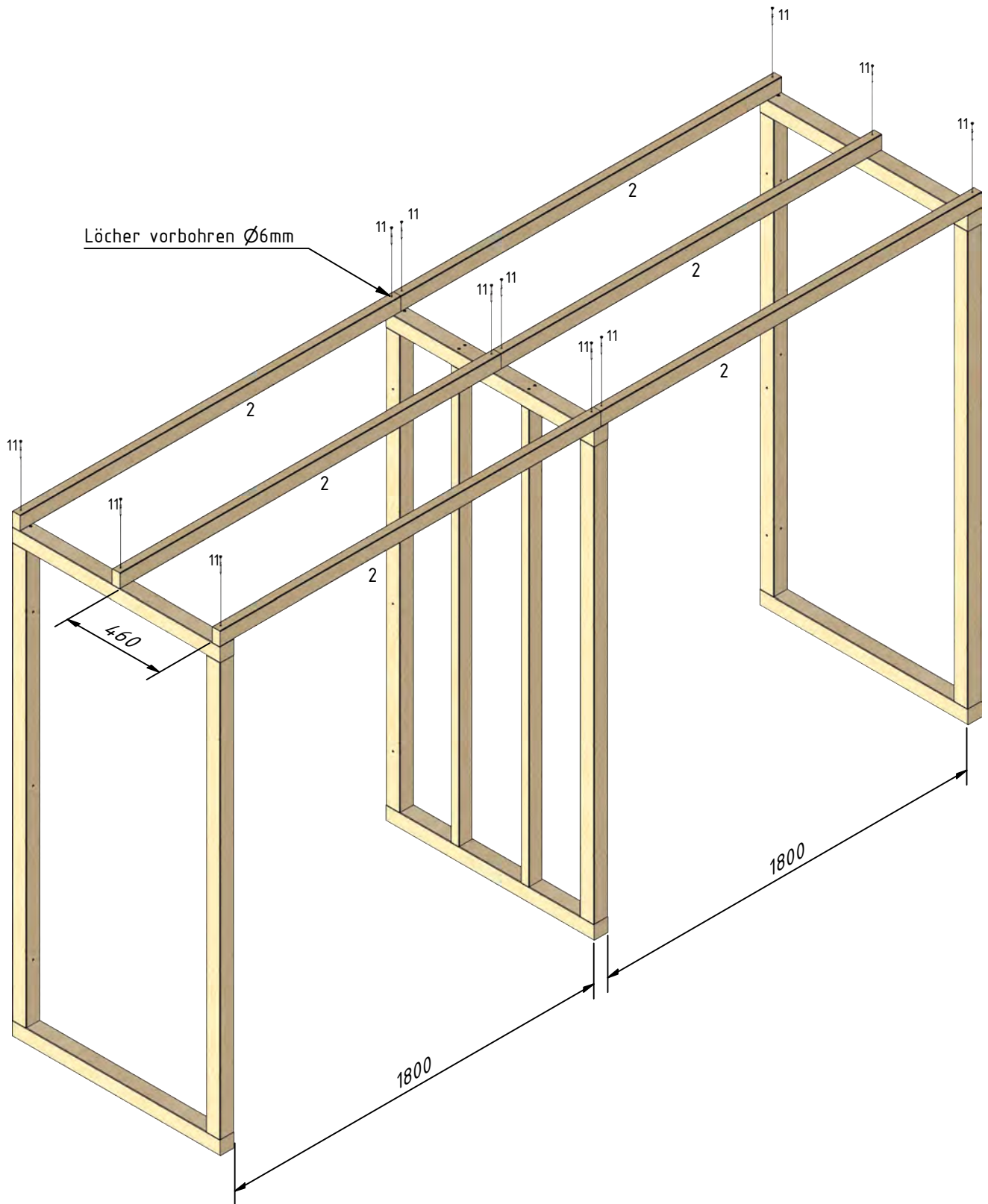

6x Kanthölzer (2) lt. Abbildung auf die Rahmentteile mit Schraube (11) aufschrauben

4.

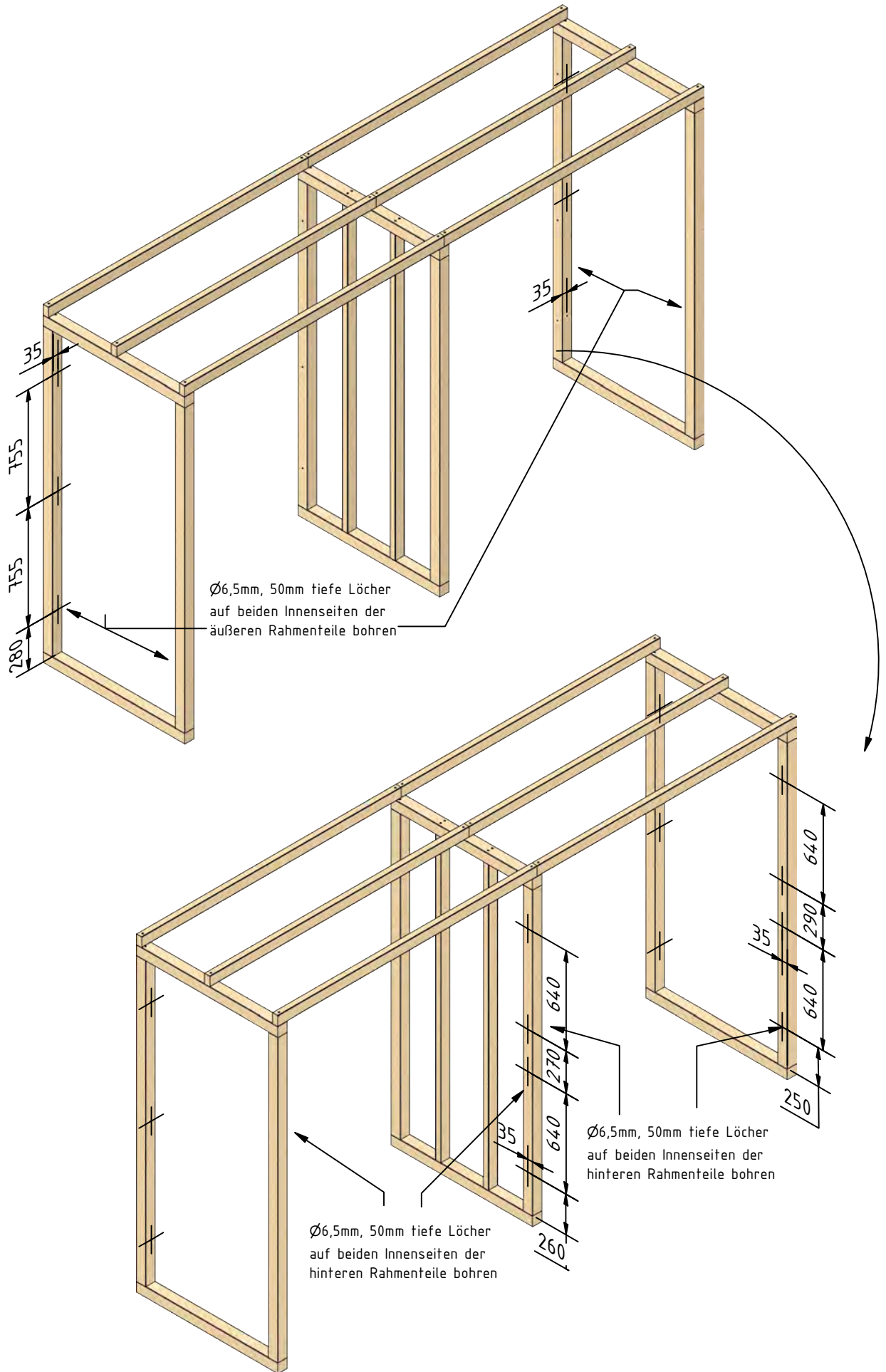

! vorbohren- Ø 6,5mm, 50mm tiefe Löcher in die Pfosten der Rahmenteile lt. Angaben !

# 5.

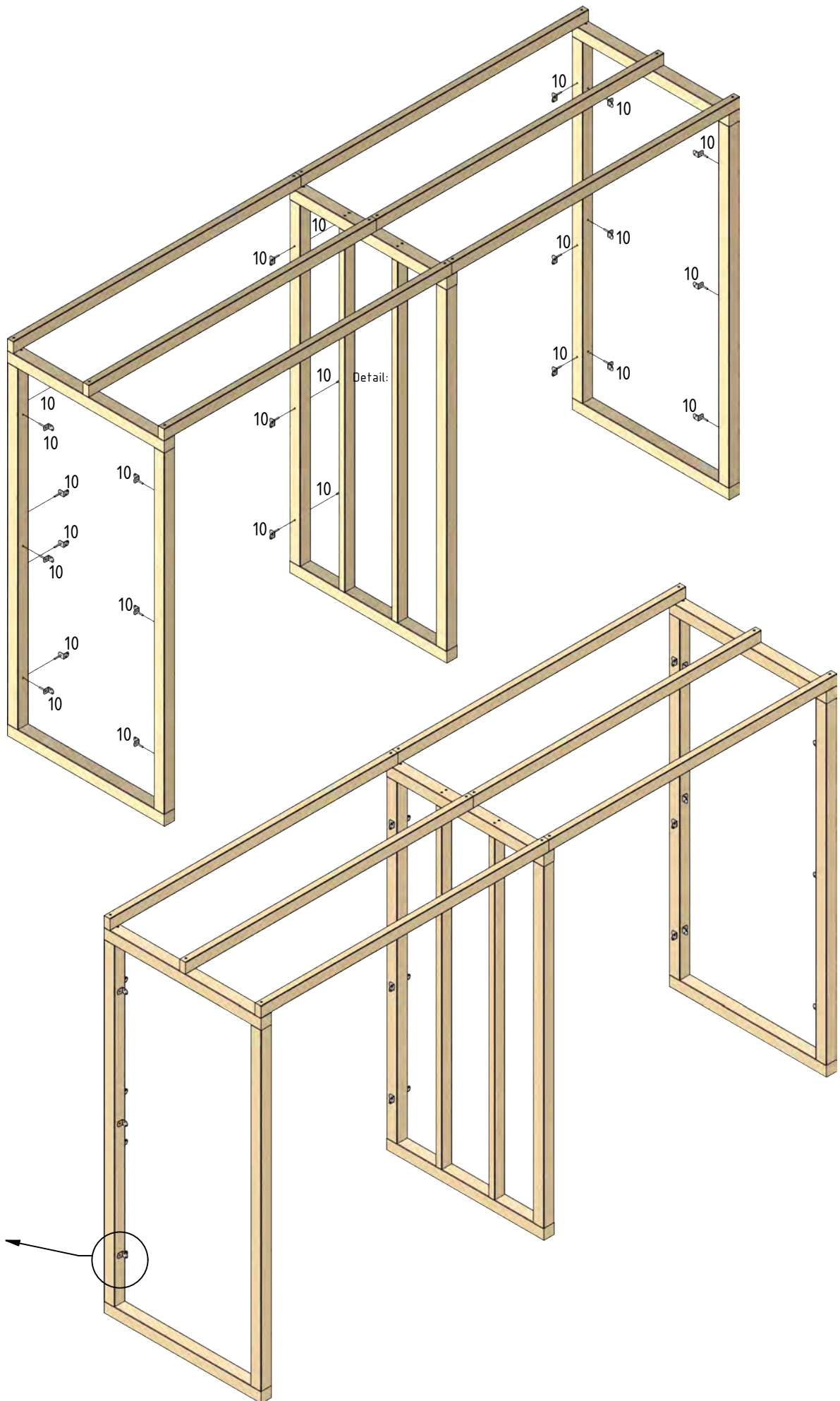

24x Flechtzaunbeschlag (10) in die Bohrungen eindrehen  
und auf Position achten, siehe Detail

# 6.

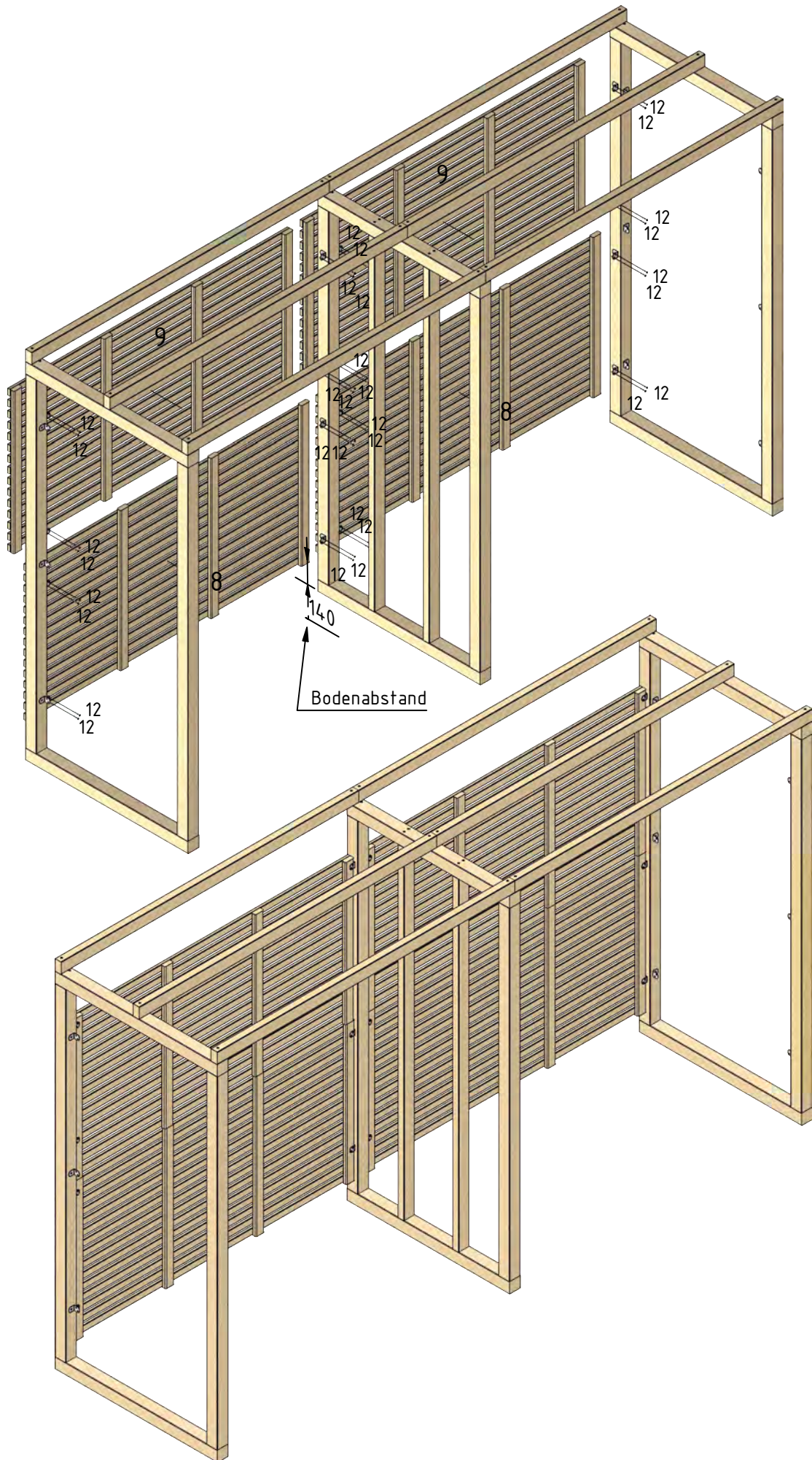

2x Zaunelement (8) und 2x (9) in der Breite ausmitten  
und mit Schraube (12) an den Flechtzaunbeschlägen befestigen

# 7.

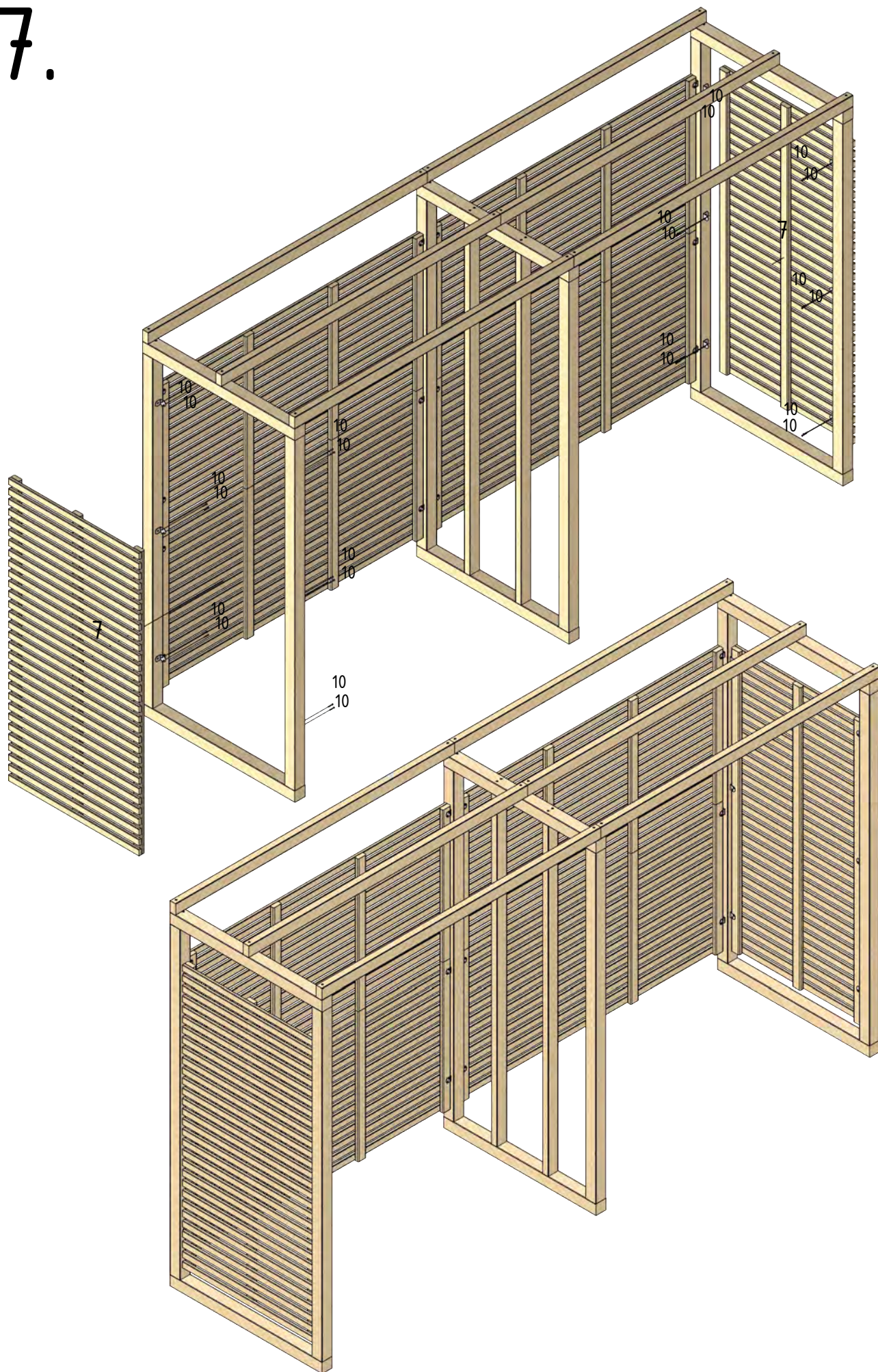

2x Zaunelement (7) in der Breite ausmitten  
und mit Schraube (12) an den Flechtzaunbeschlagen befestigen



# 8.

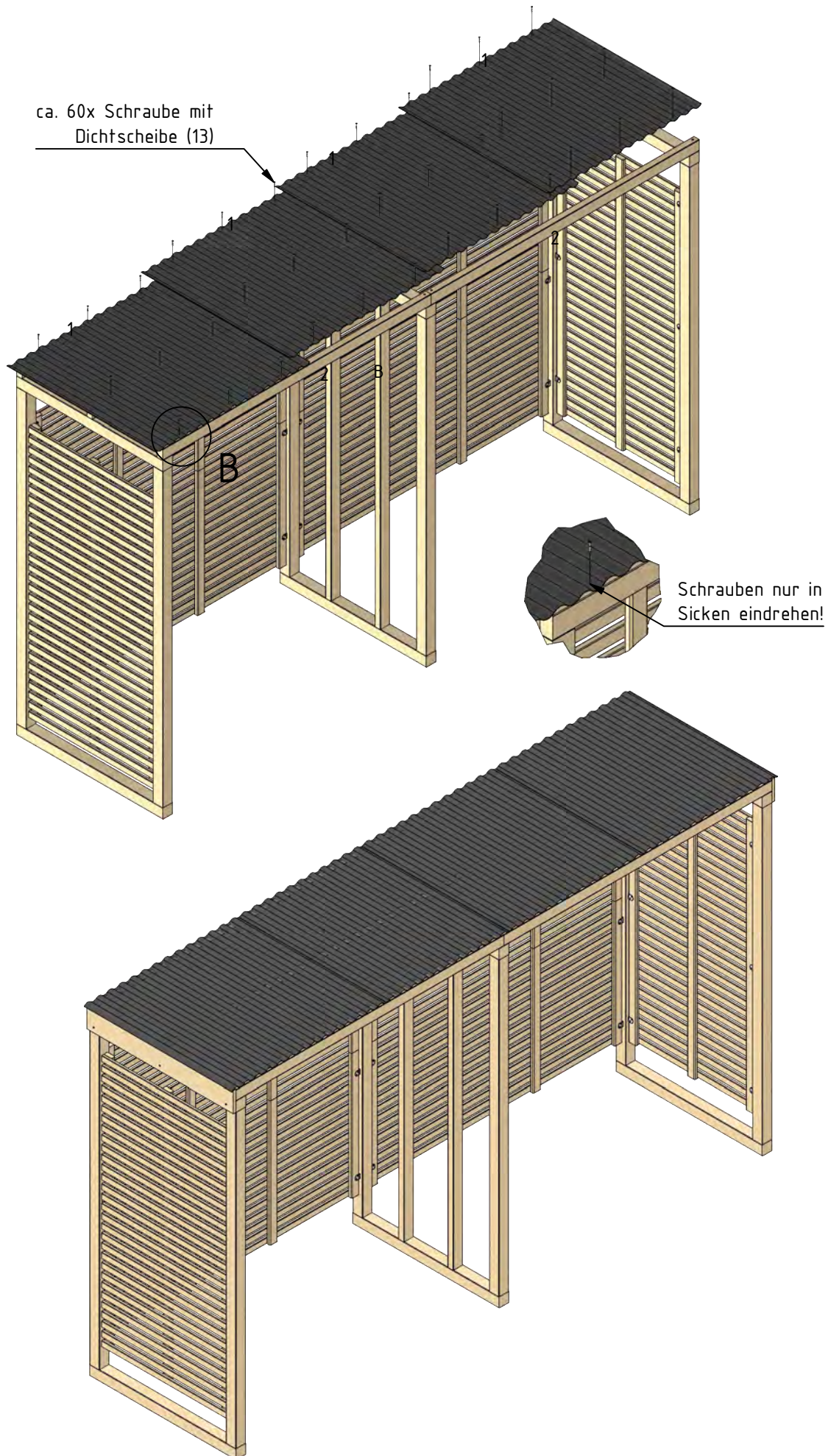

4x PVC-Wellpappe (1) in der Breite ausmitten und auf den Kantölzern (2) mit Schraube (13) ca. 60x befestigen